

04.05 Pokladní závory Classic

Aby v pokladně vše souhlasilo

- > Možnost zamknutí, možnost otvírání oběma směry
- > Výsuvná ramena k přesnému nastavení na šířku průchodu
- > Standardní jištění pro případ nouze



POKLADNÍ ZÁVORA, UZAMYKATELNÁ
Vysoké provedení s konzolou

Příklad použití

04.05 Pokladní závory Classic

■ **Pokladní závory Wanzl** jsou osvědčenými a spolehlivými komponentami do pokladní zóny. Jasné signály a spolehlivé zábrany regulují průchod zákazníků a výrazně ztěžují krádeže v prodejně. Zákazníci mohou opustit obchod jen u obsazené pokladny.

Provedení

Pevná trubková ocel. Plastový informační štítek, z obou stran se symbolem „Průchod zakázán“, standardně s ochranným profilem. Zámek integrován v plastovém krytu. Povrchy: vysoce lesklé chromování nebo barevná úprava práškovými plasty.

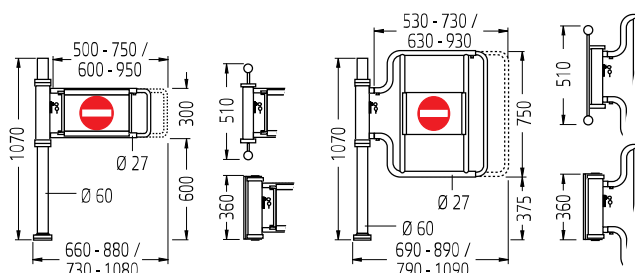

Funkce

Po odblokování pokladní závory se může rameno pohybovat oběma směry a zaklapne vždy v poloze 90°. Standardní jištění pro případ nouze.

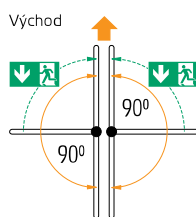

Výsuvné rameno

Výsuvné rameno k nastavení na šířku průchodu.

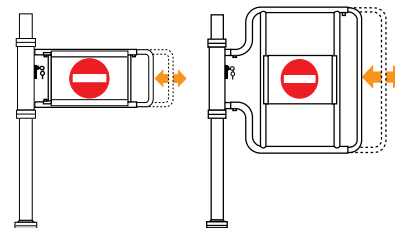

Možnosti prostorově úsporné montáže

Montáž pokladní závory mezi spojovací trubky

Ideální do pokladní zóny s omezeným prostorem

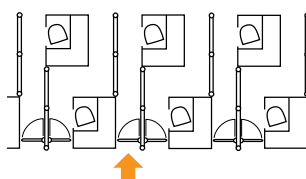

Montáž s úhlovým adaptérem 90°

Montáž konzoly před pokladnou. Na jedno výkyvné rameno jsou třeba 2 adaptéry.

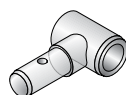

Povrch chromovaný s vysokým leskem.

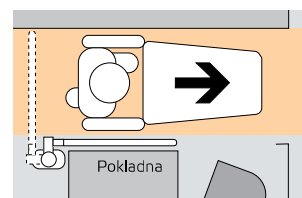

Úhlový adaptér 90°, 1 kus
Obj. číslo 23.08415.10



K doobjednání

Samostatné informační štítky,  přední strana,  zadní strana a plastové profily k montáži na objednávku.

04.05 Pokladní závory Classic

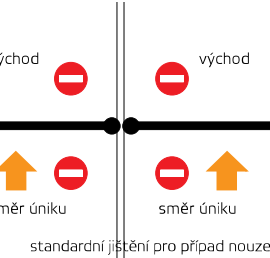
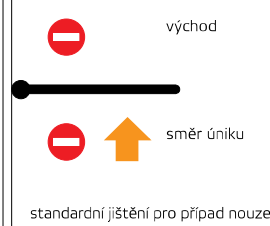
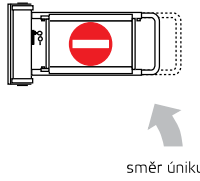
Pokladní závory „uzamykatelné“ – provedení Standard				
Montáž s konzolou	Výsuvné rameno od 500 do 750 mm		Výsuvné rameno od 600 do 950 mm	
	Konzola vlevo	Konzola vpravo	Konzola vlevo	Konzola vpravo
Obj. číslo	23.33005.10-V001*	23.33005.10-V002*	23.33005.10-V003*	23.33005.10-V003*
				
mezi spojovacími trubkami	umístění na trubku vlevo	umístění na trubku vpravo	umístění na trubku vlevo	umístění na trubku vpravo
Obj. číslo	23.33007.10-V001*	23.33007.10-V002*	23.33007.10-V003*	23.33007.10-V003*
				
mezi spojovacími trubkami	dvojitě umístění na trubku		dvojitě umístění na trubku	
Obj. číslo	23.33011.10-V001*		23.33011.10-V002*	
				
na pokladně	příruba vlevo	příruba vpravo	příruba vlevo	příruba vpravo
Obj. číslo	23.33009.10-V001*	23.33009.10-V002*	23.33009.10-V003*	23.33009.10-V004*
				

* Příklad objednávky: 23.33009.10-V001 chromování s vysokým leskem
Úprava práškovými plasty a ušlechtilá ocel na objednávku.

Pouze k doobjednání:
Zámek kompletní s držadlem pro pokladní závory „uzamykatelnou“ obj. číslo 00.22439.07
Klíč pro pokladní závory „uzamykatelnou“ obj. číslo 00.49321.00

04.05 Pokladní závory Classic

Pokladní závory „uzamykatelné“ – vysoké provedení				
Montáž s konzolou	Výsuvné rameno od 530 do 730 mm		Výsuvné rameno od 630 do 930 mm	
	Konzola vlevo	Konzola vpravo	Konzola vlevo	Konzola vpravo
Obj. číslo	23.33005.10-V005*	23.33005.10-V006*	23.33005.10-V007*	23.33005.10-V008*
<p>kovová krytka podstavce východ směr úniku standardní jištění pro případ nouze</p>				
mezi spojovacími trubkami	umístění na trubku vlevo	umístění na trubku vpravo	umístění na trubku vlevo	umístění na trubku vpravo
Obj. číslo	23.33007.10-V005*	23.33007.10-V006*	23.33007.10-V007*	23.33007.10-V008*
<p>východ směr úniku standardní jištění pro případ nouze</p>				
mezi spojovacími trubkami	dvojitě umístění na trubku		dvojitě umístění na trubku	
Obj. číslo	23.33011.10-V003*		23.33011.10-V004*	
<p>východ směr úniku standardní jištění pro případ nouze</p>				
na pokladně	příruba vlevo	příruba vpravo	příruba vlevo	příruba vpravo
Obj. číslo	23.33009.10-V005*	23.33009.10-V006*	23.33009.10-V007*	23.33009.10-V008*
<p>východ směr úniku standardní jištění pro případ nouze</p>				

* Příklad objednávky: 23.33005.10-V005 chromování s vysokým leskem
Úprava práškovými plasty a ušlechtilé ocel na objednávku.

Pouze k doobjednání:
Zámek kompletní s držadlem pro pokladní závory „uzamykatelnou“ obj. číslo 00.22439.07
Klíč pro pokladní závory „uzamykatelnou“ obj. číslo 00.49321.00

04.06 Pokladní závory Tandem

Jedna pokladní závora s dvojí funkcí pro dvě pokladny

- > *Inteligentní řešení pokladních závor pro prostorově úspornou instalaci*
- > *Výsuvná ramena k přesnému nastavení na šířku průchodu*
- > *Standardně s jištěním pro případ nouze*

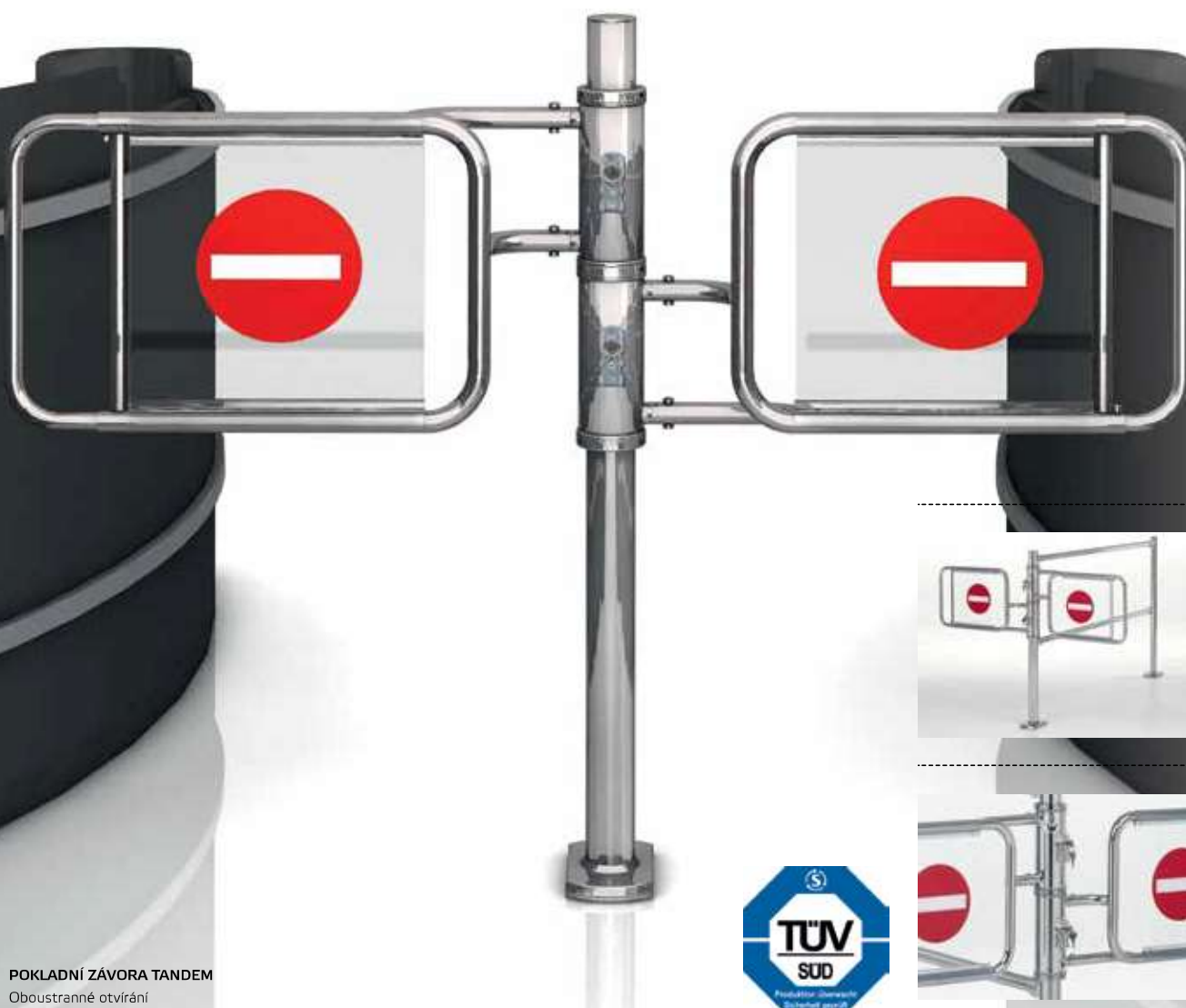

04.06 Pokladní závory Tandem

■ **Pokladní závora Wanzl Tandem uzamykatelná.** Kompaktní a bezpečné řešení mezi dvěma pokladnami. Optimální využití dostupného místa, šířka průchodu zůstane ze 100 % zachována. Pokladní závoru Tandem dodáváme i v samostatném provedení.

Provedení

Konzola z trubkové oceli. Výkyvné díly standardně se zámek. Výsuvné výkyvné rameno. Povrchy: vysoce lesklé chromování nebo barevná úprava práškovými plasty. Informační štítky podle volby z plastu – bílé nebo z akrylátového skla – transparentní.



Funkce

Obě pokladní závory se ovládají nezávisle na sobě.

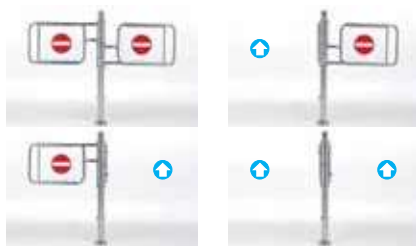

Standardní jištění pro případ nouze

Směr otvírání a jištění pro případ nouze vždy ve směru východu.

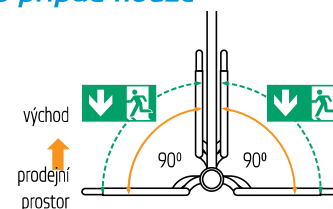

Příklady montáže

Optimální montážní pozice je na začátku pokladního pásu. Se systémem vedení zákazníků Classic lze vytvořit i jiné montážní pozice.

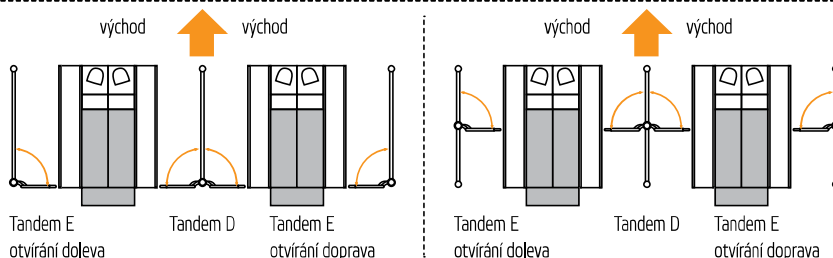

Pokladní závory Tandem			
	Tandem D	Tandem E	
s konzolou	oboustranné otvírání	otvírání doleva	otvírání doprava
s bílým informačním štítkem	23.24432.10/73*	23.24431.10/73*	23.24430.10/73*
s čířým informačním štítkem	23.24429.10/73*	23.24427.10/73*	23.24428.10/73*
Součástí dodávky upevňovací materiál			
	směr úniku	směr úniku	směr úniku

* Příklady objednávek: 23.24431.10 chromovaný s vysokým leskem
23.24431.73 povrchová úprava práškovým plastovým lakem
Barvy a provedení z ušlechtilé oceli na objednávku.

Pouze k doobjednání:
Zámek kompletní s držadlem pro pokladní závoru „uzamykatelnou“ obj. číslo 00.22439.07
Klíč pro pokladní závoru „uzamykatelnou“ obj. číslo 00.49321.00

04.07 Pokladní závory RP/RPS

Snadné ovládání – spolehlivá funkce

- › *Lehká pokladní závora k montáži na pokladnu nebo na stěnu*
- › *Výsuvné rameno k přesnému nastavení na šířku průchodu*
- › *Standardně s jištěním pro případ nouze*

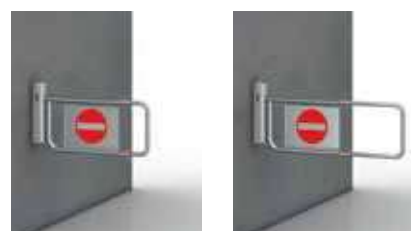

POKLADNÍ ZÁVORA RPS
se zámkem

04.07 Pokladní závory RP/RPS

■ S **pokladními závory Wanzl RP a RPS** dostanete ztráty zboží snáze pod kontrolu. Pokladní závory se dodávají ve dvou provedeních pro různé situace na pokladně – vždy pro maximální bezpečnost na neobsazené pokladně.

Provedení

Pevné rameno z trubkové oceli lze vysunout a přizpůsobit různým šířkám průchodu. K dostání bez zámku (RP) nebo se zámkem (RPS). Povrchy: vysoce lesklé chromování nebo barevná úprava práškovými plasty. Informační štítky podle volby z plastu – bílé nebo z akrylátového skla – transparentní.

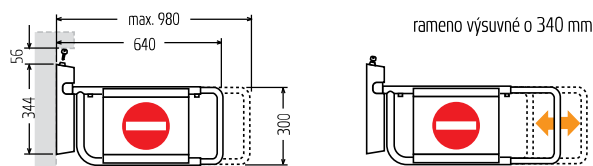

Standardně s jištěním pro případ nouze

Pokladní závora lze při vyvinutí nastaveného protitlaku otevřít ve směru východu.

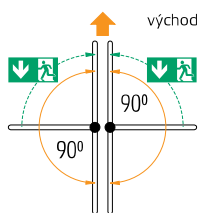

Zámek

Válcový zámek RPS



Funkce RP

Po nadzvednutí výkyvného ramene lze pokladní závora otevřít oběma směry a zaaretovat v poloze 90°.

Funkce RPS

Výkyvné rameno se odemyká klíčem. Po nadzvednutí výkyvného ramene lze pokladní závora otevřít oběma směry a zaaretovat v poloze 90°. V této poloze lze výkyvné rameno zamknout klíčem.

Pokladní závory	RP	RPS
Vybavení	bez zámku	se zámkem
s bílým informačním štítkem	23.00110.10/73*	23.00120.10/73*
s informačním štítkem z akrylátového skla	23.00070.10/73*	23.00075.10/73*
K montáži na stěnu nebo pokladnu		
Příslušenství k upevňovací sadě		
Obj. číslo	23.30983.10	
k montáži na konzolu dělicího prvku		

* Příklady objednávek: 23.00110.10 chromování, vysoký lesk
23.00110.73-7016 úprava práškovými plasty v barvě
antracitová šedá RAL 7016

Pouze k doobjednání:
Zámek kompletní s klíčem pro pokladní závora RPS

obj. číslo 93.14380.10

04.08 Pokladní závory S a FS

Větší bezpečnost na pokladně

- › *Samočinné zajištění vždy v poloze 90°*
- › *Výsuvné rameno k přesnému nastavení na šířku průchodu*
- › *Standardně s oboustranným jištěním pro případ nouze*

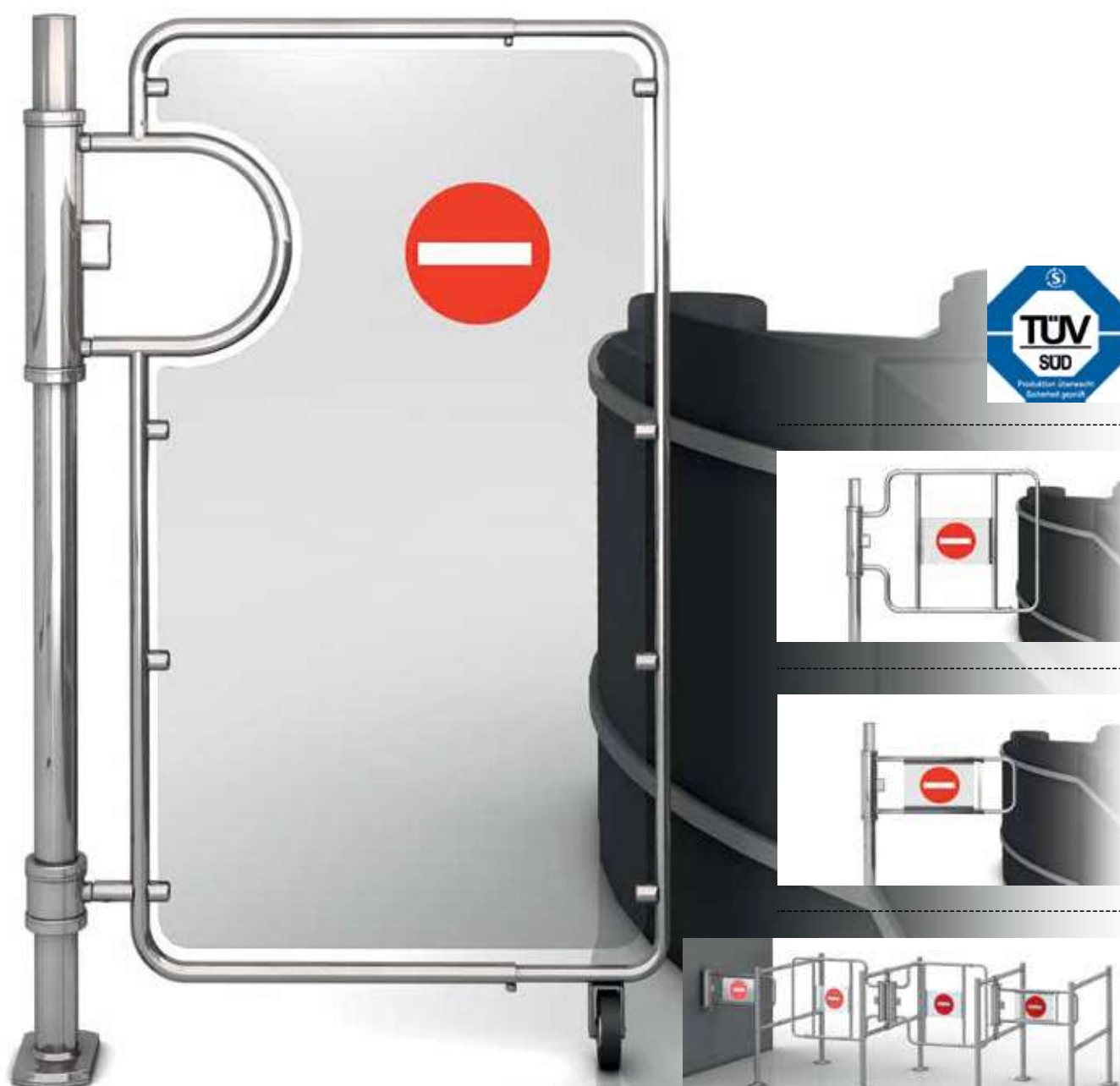

POKLADNÍ ZÁVORA FS
na konzole

Příklady použití pokladních závor S

04.08 Pokladní závory S a FS

■ Se **samojistícími pokladními závory Wanzl S a FS** dostanete ztráty zboží snáze pod kontrolu. Tyto pokladní závory se samočinně zablokuje a zákazník je nemůže otevřít. To zajišťuje optimální bezpečnost u neobsazených pokladen.

Provedení pokladních závor S

Montáž s konzolou, na pokladnu nebo mezi spojovací trubky. Výkyvné díly standardně se zámek. Výsuvné výkyvné rameno. Povrchy: vysoce lesklé chromování nebo barevná úprava práškovými plasty. Informační štítky z plastu – bílé nebo z akrylátového skla – transparentní.

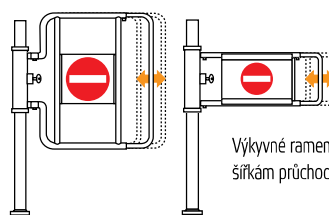

Výkyvné rameno lze vysouvat o 300 mm a přizpůsobit různým šířkám průchodu.

Provedení pokladních závor FS

Montáž na vysokou konzolu. Výkyvné díly standardně se zámek. Výkyvné rameno, které lze zkrátit, s integrovaným opěrným válečkem. Povrchy: vysoce lesklé chromování nebo barevná úprava práškovými plasty. Výplň z transparentního akrylátového skla, se symboly „Průchod zakázán“ z obou stran.

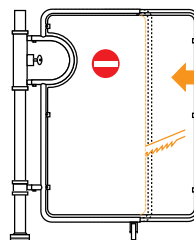

Výkyvné rameno lze zkrátit a přizpůsobit konkrétní šířce průchodu. Výplň z akrylátového skla lze na místě zkrátit.

Design pend.

Optimální bezpečnost

- Vysoké provedení zajišťuje ochranu proti překročení
- Ztížená možnost prostrčení zboží
- Výrazně snižuje počet krádeží



Funkce

Po odblokování pokladní závory pomocí klíče se může výkyvné rameno pohybovat oběma směry, automaticky se pak zablokuje v poloze 90°. Klíč se může vytáhnout již před dosažením koncové polohy.



Standardní jištění pro případ nouze

Pokladní závory lze při vyvinutí nastaveného protitlaku otevřít v obou směrech.

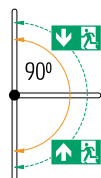

Příslušenství

Alarm v případě nouze, akustický

Akustický alarm upozorní personál při zneužití pojistky pro případ nouze.



Úhlový adaptér 90°

Montáž konzoly před pokladnou. Na jedno výkyvné rameno pokladní závory S jsou třeba 2 adaptéry. Povrch chromovaný s vysokým leskem.

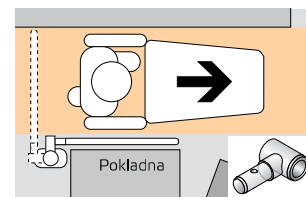

Úhlový adaptér 90°, 1 kus
Obj. číslo 23.08415.10

04.08 Pokladní závory S a FS

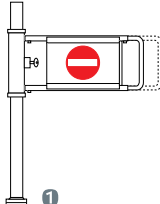
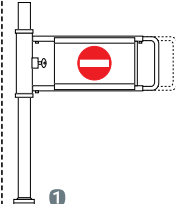
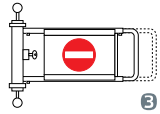
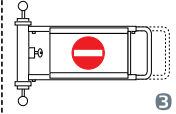
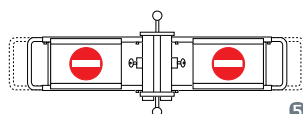
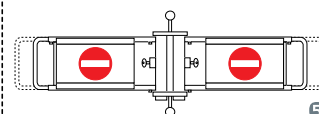
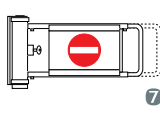
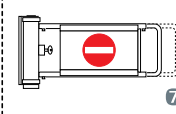
Pokladní závora S – provedení Standard		
Výsuvné výkyvné rameno na konzole	500–750 mm	600–950 mm
Obj. číslo	23.02733.10/73*	23.02734.10/73*
Montáž na konzolu		
Součástí dodávky upevňovací materiál		
s upevněním na trubku	jednoduchá, oboustranné otvírání	jednoduchá, oboustranné otvírání
Obj. číslo	23.02737.10/73*	23.02738.10/73*
K montáži mezi spojovací trubky dvoutrubkového systému vedení zákazníků Classic		
Součástí dodávky upevňovací materiál		
s upevněním na trubku	dvojitá, oboustranné otvírání	dvojitá, oboustranné otvírání
Obj. číslo	23.02741.10/73*	23.02742.10/73*
K montáži mezi spojovací trubky dvoutrubkového systému vedení zákazníků Classic		
Součástí dodávky upevňovací materiál		
s přírubou	oboustranné otvírání	oboustranné otvírání
Obj. číslo	23.02745.10/73*	23.02746.10/73*
K montáži na stěnu nebo pokladnu		
Součástí dodávky upevňovací materiál		

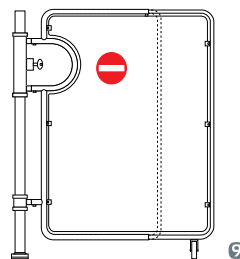
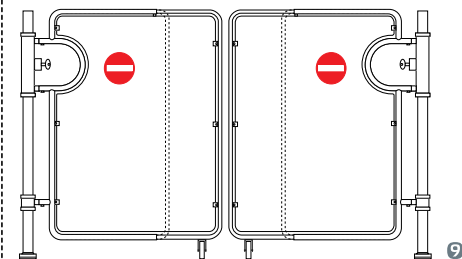
Pokladní závora FS		
Výkyvné rameno s možností zkrácení šířky od 1 045 do 745 mm		
na konzole	Jednodílné zařízení	Dvojdílné zařízení
Výška 1 400 mm Obj. číslo	23.02750.10/73*	23.02751.10/73*
Výška 2 000 mm Obj. číslo	23.02755.10/73*	23.02756.10/73*
Montáž na vysokou konzolu		
Součástí dodávky upevňovací materiál		

* Příklady objednávek: 23.02733.10
23.00110.73

chromování, vysoký lesk
povrchová úprava práškovým plastovým lakem
Barvy na objednávku

Pouze k doobjednání:
Zámek kompletní s držadlem pro pokladní závory S a FS
Zámek pro pokladní závory S a FS

obj. číslo 00.87780.00
obj. číslo 00.53137.22

04.08 Pokladní závory S a FS

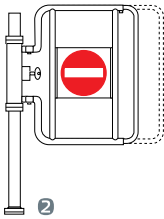
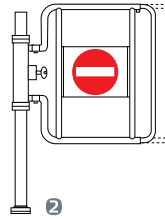
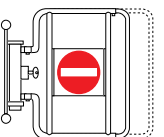
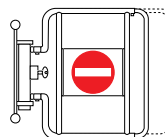
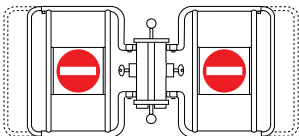
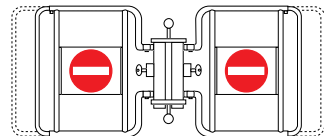
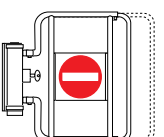
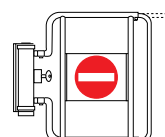
Pokladní závora S – vysoké provedení		
Výsuvné výkyvné rameno na konzole	500–750 mm	600–950 mm
Obj. číslo	23.02735.10/73*	23.02736.10/73*
Montáž na konzolu	oboustranné otvírání	oboustranné otvírání
Součástí dodávky upevňovací materiál		
s upevněním na trubku	jednoduchá, oboustranné otvírání	jednoduchá, oboustranné otvírání
Obj. číslo	23.02739.10/73*	23.02740.10/73*
K montáži mezi spojovací trubky dvoutrubkového systému vedení zákazníků Classic		
Součástí dodávky upevňovací materiál		
s upevněním na trubku	dvojitá, oboustranné otvírání	dvojitá, oboustranné otvírání
Obj. číslo	23.02743.10/73*	23.02744.10/73*
K montáži mezi spojovací trubky dvoutrubkového systému vedení zákazníků Classic		
Součástí dodávky upevňovací materiál		
s přírubou	oboustranné otvírání	oboustranné otvírání
Obj. číslo	23.02747.10/73*	23.02748.10/73*
K montáži na stěnu nebo pokladnu		
Součástí dodávky upevňovací materiál		

Příslušenství k pokladním závorám S a FS	
Alarm v případě nouze, akustický	
Obj. číslo	98.06668.95
	

Pokladní závory S

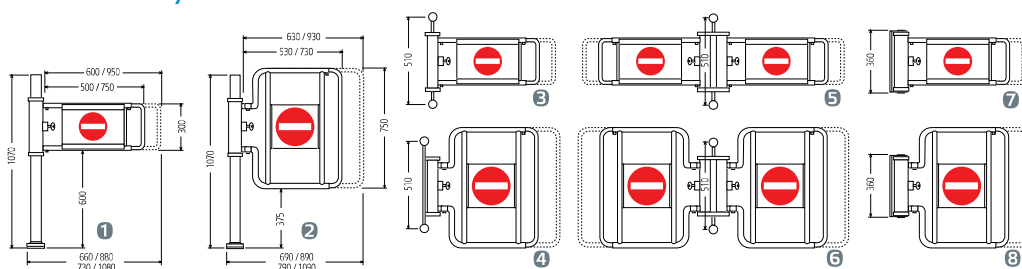

Pokladní závora FS

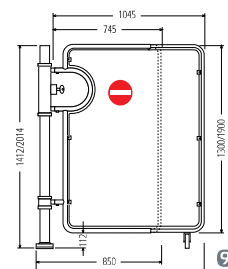

04.09 Pokladní závora Security

Zvlášť bezpečné řešení pokladní zóny

- › *Vysoké provedení zajišťuje ochranu proti překročení*
- › *Ztížená možnost prostrčení zboží*
- › *Výplň dvířek z akrylátového skla*



POKLADNÍ ZÁVORA SECURITY
na konzole

04.09 Pokladní závora Security

■ **Pokladní závora Security** je zvlášť bezpečným řešením, které vám pomůže snížit ztráty zboží v prodejně. Zamezuje opuštění prodejny přes neobsazenou pokladnu.

Provedení

Pevná trubková ocel, s integrovaným zámkem. Výplň dvířek z transparentního 8 mm akrylátového skla, z obou stran symbol „Průchod zakázán“. Povrchy: vysoce lesklé chromování nebo barevná úprava práškovými plasty.

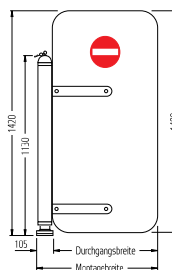

K nastavení na konkrétní šířku průchodu jsou k dostání pokladní závory Security s montážními šířkami od 605 do 1 055 mm a odpovídajícími šířkami průchodu od 500 do 950 mm (po 50 mm).

Funkce

Po odblokování pokladní závory se mohou dvířka pohybovat oběma směry a zaklapnou vždy v poloze 90°. Dvířka lze odemknout pouze klíčem, automatické zajištění.

Zámek

Integrovan v konzole. Klíč se může vytáhnout před dosažením koncové polohy.



Standardně s jištěním pro případ nouze

Pokladní závora lze při vyvinutí nastaveného protitlaku otevřít ve směru východu.

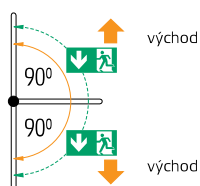

Pokladní závora Security „uzamykatelná“

	Šířka průchodu mm	Montážní šířka mm	Obj. číslo
<p>standardní jištění pro případ nouze</p>	500	605	23.40041.10/73*
	550	655	23.40045.10/73*
	600	705	23.40049.10/73*
	650	755	23.40053.10/73*
	700	805	23.40057.10/73*
	750	855	23.40061.10/73*
	800	905	23.40065.10/73*
	850	955	23.40069.10/73*
	900	1 005	23.40073.10/73*
	950	1 055	23.40077.10/73*

* Příklady objednávek: 23.40041.10 chromování, vysoký lesk
23.40041.73 úprava práškovými plasty
Barva a provedení z ušlechtilé oceli na objednávku.

Pouze k doobjednání:
Zámek se západkou
Klíč
obj. číslo 93.14251.00
obj. číslo 00.25430.00