

# 03.06 Protec 3®

Ochrana proti nárazům – robustní, funkční a estetická

> Účinná ochrana chladicích pultů a zařízení prodejny

> Ideální také do logistických a skladových zón

> Zvláště vhodná při použití různých velikých modelů nákupních vozíků



■ Ochrana proti najetí Wanzl ProTec 3 je účinná ochrana zařízení prodejny, chladicích pultů a vybavení logistických a skladových zón před poškozením nárazem nákupních a přepravních vozíků, lehkých vnitropodnikových vozíků a čistících strojů.

**Provedení:** Ochrana proti nárazu z profilovaného ocelového plechu, galvanické pozinkování. Spojky, rohy a koncové záslepky z elastomeru, černé. Noha pro upevnění k podlaze z ocelového plechu, galvanicky pozinkovaného a nalakovaného bezbarvým vypalovaným lakem.

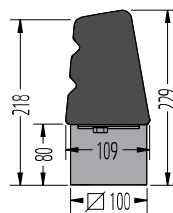

Výška ochrany



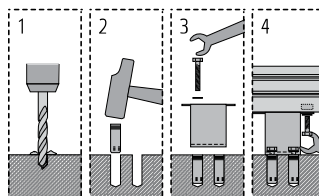



Dokonalý efekt u



- 1 Vyznačte si a pomocí vrtací šablony vyvrtejte díry (přílepková vrtačka s vrtákem Ø 20 mm)
- 2 Zatlučte obě hmoždinky
- 3 Zašroubujte patku
- 4 Přiložte profil ochrany proti nárazu na namontované nohy a oba prvky sešroubujte

Montáž do normální podlahy, upevňovací materiál standardně součástí dodávky

## 03.06 Protec 3®

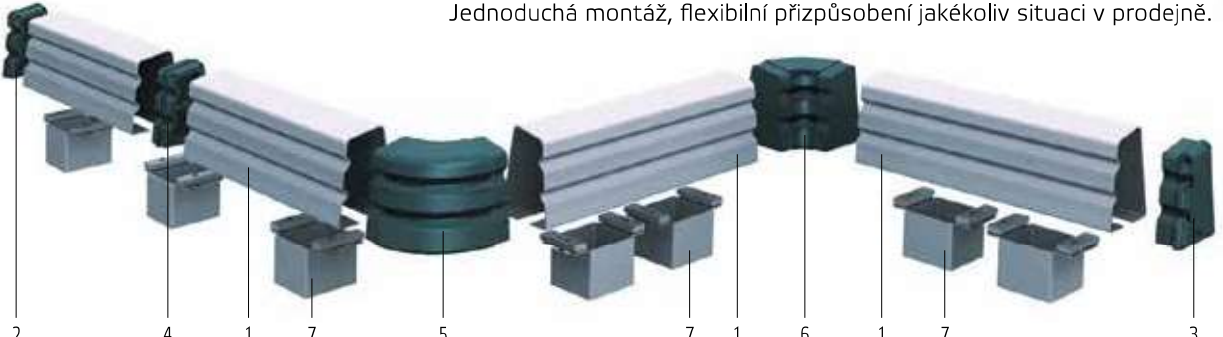
Ochranné obloukové lišty					
Profil ochrany proti nárazu		Koncová záslepka vlevo		Koncová záslepka vpravo	
Obj. číslo	23.60100.50	Obj. číslo	23.60106.07 9005	Obj. číslo	23.60107.07 9005
Po 1 m, Délka 3 m		Elastomer černý, vč. upevňovacího materiálu		Elastomer černý, vč. upevňovacího materiálu	
	1		2		3
Spojka 180°		Vnější úhel 90°		Vnitřní úhel 90°	
Obj. číslo	23.60105.07 9005	Obj. číslo	23.60103.07 9005	Obj. číslo	23.60104.07 9005
Elastomer černý, vč. upevňovacího materiálu		Elastomer černý, vč. upevňovacího materiálu		Elastomer černý, vč. upevňovacího materiálu	
	4		5		6
Noha k upevnění do podlahy					
Obj. číslo	23.60108.51				
Ocelový plech pozinkovaný a lakovaný vypalovacím lakem					
Doporučená montážní vzdálenost max. 1 m.	7				
Ochrana proti nárazu s koncepcí					
Jednoduchá montáž, flexibilní přizpůsobení jakékoliv situaci v prodejně.					
					

## 03.07 Ochrana mrazáků proti nárazům

Ochranné systémy pro mrazáky AHT, modely Paris a Miami

- > Zesílené rohové prvky
- > Zvlášť robustní boční a středové prvky
- > S ventilačními průduchy



■ Ochranou mrazáků od firmy Wanzl účinně ochráníte ostrůvky mrazáků AHT\* před poškozením nárazy nákupních a přepravních vozíků, lehkých vnitropodnikových vozíků a čisticích strojů.

\* Ochrana mrazáků jiných výrobců na objednávku.



Výška ochrany

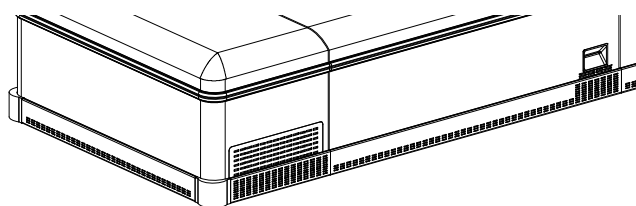

Dokonalý efekt u

**Provedení:** Ochrana proti nárazu z ocelového plechu, chromování s vysokým leskem. Extrémně robustní rohové prvky, středové a boční prvky, perforované k optimální ventilaci chladicích jednotek podle údajů výrobce mrazáku.



Ventilační průduchy přesně pro konkrétní mrazák

## 03.07 Ochrana mrazáků proti nárazům

Ochrana mrazáků AHT proti nárazům			
<b>Sada pro čelní mrazák</b>	<b>k modulu Paris</b>	<b>k modulu Miami</b>	
<b>Obj. číslo</b>	23.83875.10	23.12913.10	
1 středový ochranný prvek 1 rohový prvek vpravo 1 rohový prvek vlevo 1 boční prvek vpravo, krátký 1 boční prvek vlevo, krátký vč. montážního materiálu			
<b>Boční prvek pro</b>	<b>uličkový mrazák 1 450 mm</b>	<b>uličkový mrazák 2 100 mm</b>	<b>uličkový mrazák 2 500 mm</b>
<b>Obj. číslo</b>	23.07602.10	23.83873.10	23.83874.10
1 boční prvek vč. montážního materiálu			
<b>Sada pro koncový mrazák k</b>	<b>uličkovým mrazákům 1 450 mm</b>	<b>uličkovým mrazákům 2 100 mm</b>	<b>uličkovým mrazákům 2 500 mm</b>
<b>Obj. číslo</b>	23.07603.10	23.83872.10	23.83871.10
1 středový ochranný prvek 1 rohový prvek vpravo 1 rohový prvek vlevo 1 boční prvek vpravo 1 boční prvek vlevo vč. montážního materiálu			

# 03.08 Chráníč rohů, chrom nebo hliník

Na ochranu exponovaných rohů, zařízení a systémů

> **Chrom:** ze stabilního ocelového plechu, jednoduchá montáž

> **Hliník:** z pevného hliníkové profilu s elegantními podstavci

> K dostání ve dvou výškách

■ S chráníči rohů Wanzl ochráníte exponované rohy stěn, zařízení obchodu, pokladen, chladicích boxů a mrazáků.

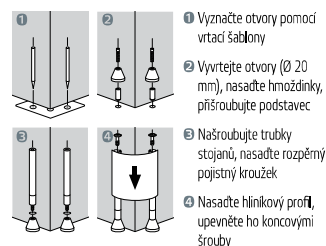

**Provedení:** Pevný chráníč rohů z ocelového plechu, povrch chromovaný s vysokým leskem.

**Provedení:** Hliníkový profil přírodně eloxovaný s tloušťkou stěny 4 mm. Stabilní podstavce a trubky stojanů z trubkové oceli, povrch chromovaný s vysokým leskem.

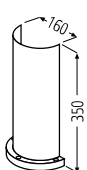
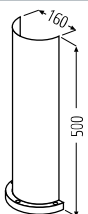
Chráníč rohů, chrom		
Výška	350 mm	500 mm
Obj. číslo	23.62003.10	23.62004.10
Povrch chromovaný s vysokým leskem		

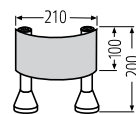
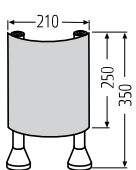
Chráníč rohů, hliník		
Výška	200 mm	350 mm
Obj. číslo	23.30319.95	23.30320.95
Povrch přírodně eloxovaný a chromovaný s vysokým leskem		

## 03.09 Chráníč systémů ochrany zboží

Aby zůstaly systémy k ochraně zboží spolehlivě funkční

- > Vysoká odolnost
- > Neomezují funkčnost systémů ochrany zboží
- > Rychlá a úsporná montáž



Příklady s anténou EAS

■ **Chráníči systémů ochrany zboží od firmy Wanzl** ochráníte nejen své systémy ochrany zboží, ale i sebe před ztrátami zboží. Design atraktivní pro všechny oblasti použití.

**Provedení:** Konzoly z trubkové oceli s podstavcem. Ochranné prvky z akrylátového skla. Těleso z pevné oceli, svařované.

Chráníč systémů ochrany zboží	
Rozměry	V závislosti na použité anténě EAS
Obj. číslo	na objednávku
Těleso a konzoly z oceli, povrch chromovaný s vysokým leskem	

## 03.10 Ochranné sloupky/pilíře

Ochrana a vedení v průchodech, automatických dveřích, bránách atd.

- > Z robustní ušlechtilé oceli
- > Upevnění na patku nebo montážní desku
- > K dostání ve třech různých průměrech



■ **Ochranné sloupky/pilíře Wanzl** jako ochrana a vedení v průchodech, automatických dveřích, bránách apod. Účinné snížení rizika poškození budov a zařízení přepravními vozíky a lehkými vnitropodnikovými vozíky.

**Provedení:** ušlechtilá ocel. Ochranný sloupek Ø 50 mm s podstavcem a čtvercovou krytkou podstavce. Pilíře Ø 80 mm a 120 mm se skrytě uloženou montážní deskou.



	Ochranný sloupek	Sloupky	
	Ø 50 mm s podstavcem	Ø 80 mm s montážní deskou	Ø 120 mm s montážní deskou
Obj. číslo	23.94418.09-0000	23.94419.09-0000	23.94420.09-0000
Výška 800 mm vč. montážního materiálu			

## 03.11 Odrazné kroužky

Spolehlivá ochrana při neopatrném zacházení s nákupním vozíkem

- > Plast absorbující nárazy
- > Snadná montáž, možnost dodatečné montáže
- > K dostání ve třech různých vnitřních průměrech



■ **Odraznými kroužky Wanzl** účinně ochráníte systémy vedení zákazníků – především barevná provedení – a uchováte po dlouhou dobu jejich vzhled. Odrazné kroužky jsou spolehlivou ochranou pro konzoly, vstupní zábrany a vstupní zařízení zejména před neopatrnou manipulací s nákupním vozíkem.

**Provedení:** pevný plast absorbující nárazy. Snadná montáž 2 šrouby v jakékoli požadované výšce. Bezproblémová dodatečná montáž na již dodaná zařízení.

**Standardní barvy:** antracitová šedá RAL 7016 a světle šedá RAL 7035. Zvláštní barvy na vyžádání.



Odrazné kroužky			
	Vnitřní Ø 50 mm	Vnitřní Ø 60 mm	Vnitřní Ø 120 mm
Obj. číslo	23.88983.07-7016/7035*	23.88984.07-7016/7035*	23.89464.07-7016/7035*
Kódy barev*			
RAL 7016 antracitově šedá			
RAL 7035 světle šedá			
vč. montážního materiálu			

\* Příklady objednávek:  
23.88983.07-**7016** antracitově šedá RAL7016  
23.88983.07-**7035** světle šedá RAL7035



# 04 Přehled produktů

## 04.01 – 04.02 Východy N



01 VÝCHOD N  
STANDARDNÍ



02 VÝCHOD N  
VÝŠKY 1 400 A 2 000

## 04.03 – 04.04 Průjezdy pro paletové vozíky



03 PRŮJEZD PRO PALETOVÝ  
VOZÍK MOTORICKÝ



04 PRŮJEZD PRO PALETOVÝ  
VOZÍK MECHANICKÝ

## 04.05 - 04.09 Pokladní závory mechanické

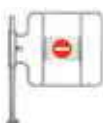

05 POKLADNÍ ZÁVORA  
CLASSIC



06 POKLADNÍ ZÁVORA  
TANDEM



07 POKLADNÍ ZÁVORA  
RP/RPS



08 POKLADNÍ ZÁVORY  
S A FS



09 POKLADNÍ ZÁVORA  
SECURITY

## 04.10 - 04.11 Pokladní závory / výkyvné turnikety elektronické



10 MGATE



11 EGATE CHECKOUT

## 04.12 Checkout Manager Pro



12 CHECKOUT MANAGER  
PRO