



VENTILOVANÉ
CHLAZENÍ



PROVOZNÍ
TEPLŮTA



AUTOMATICKÉ
ODPAŘOVÁNÍ
A ODTÁVNÍ



OSVĚTLENÍ



▼ Sestavy Dolce – cukrářské vitríny, distributory zmrzliny, přístěnné vitríny i regály

R DOLCE

CHLADICÍ VITRÍNA PŘÍSTĚNNÁ

STANDARDNÍ PŘÍKON

- otevřená s noční roletou • ventilované chlazení
- vestavěný agregát • digitální termostat
- automatické odtávání
- automatické odpařování kondenzátu
- 5 chlazených osvětlených nastavitelných polic
- chlazená výstavní plocha • horní osvětlení vitríny
- prosklené izolační bočnice • cenovkové lišty
- LED osvětlení podstavce • napětí 230 V / 50 Hz
- opláštění MDF
- barevné provedení (viz vzorník Juka str. 88)

NA OBJEDNÁVKU

- **verze bez agregátu:** sleva 10 % z doporučené ceny
- **verze na zeleninu:** nerezová záda a strop
- spojování do sestav – bočnice 4 cm
- lakované police • nerezové police • osvětlení polic
- LED osvětlení • plexi přepážka mezi moduly
- tyče a háky na uzeniny • kolečka • jiné barevné provedení RAL

bokorys R Dolce

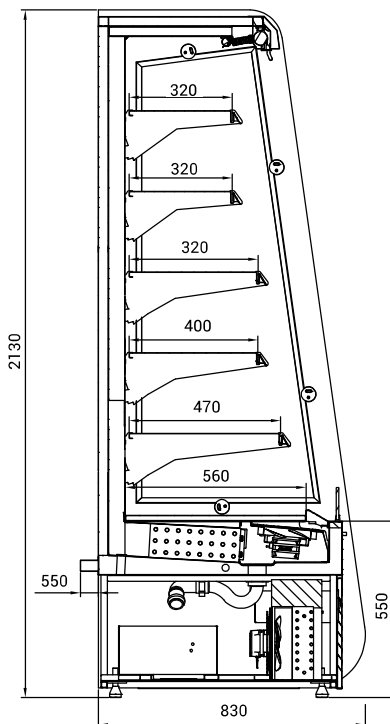

▼ noční roleta



▼ skleněná clona



▼ ovládací panel

R Dolce	110/80	130/80	160/80	190/80	210/80
Výstavní plocha (m ²)	2,4	2,9	3,6	4,3	4,8
Příkon (W)	1000	1300	1650	2000	2100
Množství chladiva R404a (kg)	1,0	1,2	1,3	1,5	1,8
Rozměry Š x H x V (cm)	108 x 83 x 213	128 x 83 x 213	158 x 83 x 213	188 x 83 x 213	208 x 83 x 213
Cena	58 110 Kč	63 010 Kč	69 180 Kč	75 180 Kč	82 030 Kč



VENTILOVANÉ
CHLAZENÍ



PROVOZNÍ
TEPLOTA



AUTOMATICKÉ
ODPAŘOVÁNÍ
A ODTÁVÁNÍ



OSVĚTLENÍ



RYGA

CHLADICÍ VITRÍNA PŘÍSTĚNNÁ

STANDARDNÍ PŘÍKONÁNÍ

- otevřená s noční roletou • ventilované chlazení
- vestavěný agregát • digitální termostat
- automatické odtávání
- automatické odpařování kondenzátu
- stříbrný sítotisk bočního skla
- 5 chlazených nastavitelných polic
- chlazená výstavní plocha • horní osvětlení vitríny
- prosklené izolační bočnice • cenovkové lišty
- napětí 230 V / 50 Hz
- barevné provedení (viz vzorník Juka str. 88)

NA OBJEDNÁVKU

Ryga DP posuvné dveře s šedým rámem

Ryga DU křídlové dveře – tvrzené plexisklo

- **verze bez agregátu:** sleva 10 % z doporučené ceny – chladicí výkon 1500 W / 1 bm při odpařovací teplotě -10 °C (verze otevřená), chladicí výkon 900 W / 1 bm při odpařovací teplotě -10 °C (verze DP, DU)
- **verze na zeleninu:** nerezová záda a strop
- nízkoenergetické ventilátory
- spojování do sestav – bočnice 3,5 cm • lakované police
- nerezové police • osvětlení polic – žárovka nebo LED
- horní LED osvětlení • tyče a háky na uzpeniny
- plexi přepážka mezi moduly • kolečka
- jiné barevné provedení RAL

verze s posuvnými dveřmi **DP**

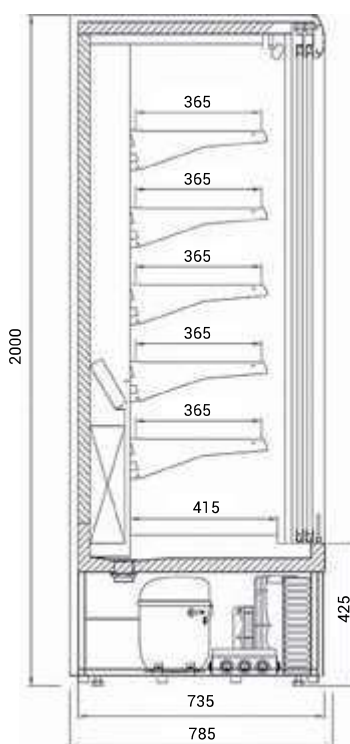

verze s noční roletou

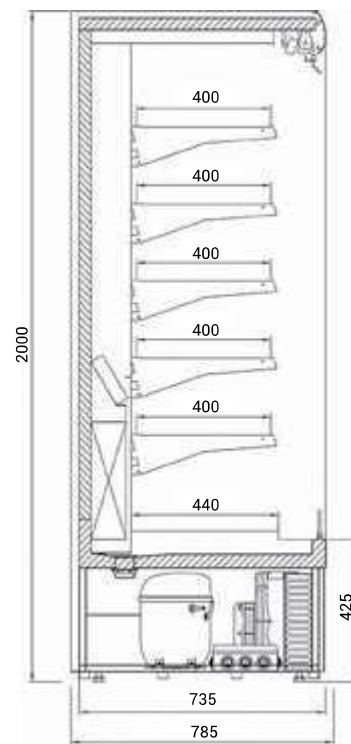



ovládání

prosklený bok

posuvné dveře – detail otevírání

Ryga	130/80	160/80	190/80	210/80	250/80
Výstavní plocha (m ²)	2,9	3,6	4,3	4,8	5,8
Příkon (W)	2300	2600	3300	3300	3400
Množství chladiva R404a (kg)	1,1	2,0	1,7	1,8	2,6
Rozměry Š x H x V (cm)	127 x 78,5 x 200	157 x 78,5 x 200	187 x 78,5 x 200	205 x 78,5 x 200	247 x 78,5 x 200
Cena	65 620 Kč	74 390 Kč	79 700 Kč	85 010 Kč	101 890 Kč

Ryga DP	130/80	160/80	190/80	210/80	250/80
Výstavní plocha (m ²)	2,7	3,4	4,0	4,4	5,4
Příkon (W)	1900	2000	2200	2200	2500
Počet dveří	2	2	3	4	4
Množství chladiva R404a (kg)	0,8	0,9	1,1	1,0	1,5
Rozměry Š x H x V (cm)	127 x 78,5 x 200	157 x 78,5 x 200	187 x 78,5 x 200	205 x 78,5 x 200	247 x 78,5 x 200
Cena	81 510 Kč	93 650 Kč	107 060 Kč	113 770 Kč	133 710 Kč

Ryga DU	130/80	160/80	190/80	210/80	250/80
Výstavní plocha (m ²)	2,7	3,4	4,0	4,4	5,4
Příkon (W)	1900	2000	2200	2200	2500
Počet dveří	2	2	3	3	4
Množství chladiva R404a (kg)	0,8	0,9	1,1	1,0	1,5
Rozměry Š x H x V (cm)	127 x 78,5 x 200	157 x 78,5 x 200	187 x 78,5 x 200	205 x 78,5 x 200	247 x 78,5 x 200
Cena	81 240 Kč	92 250 Kč	103 150 Kč	111 790 Kč	133 130 Kč



VENTILOVANÉ
CHLAZENÍ



PROVOZNÍ
TEPLOTA



AUTOMATICKÉ
ODPAŘOVÁNÍ
A ODTÁVÁNÍ



PICCOLI

CHLADICÍ VITRÍNA PŘÍSTĚNNÁ

STANDARDNÍ PŘÍKON

- ventilované chlazení • vestavěný agregát
- digitální termostat • automatické odtávání
- automatické odpařování kondenzátu
- 3 nastavitelné chlazené osvětlené police
- chlazená výstavní plocha • bočnice ABS • osvětlení vitríny
- cenovkové lišty • napětí 230 V / 50 Hz
- barevné provedení (viz vzorník Juka str. 88)

NA OBJEDNÁVKU

- **verze bez agregátu:** sleva 10 % z doporučené ceny
– chladič výkon 1000 W / 1 bm při odpařovací teplotě -10 °C
- LED osvětlení • nerezové police • nerezová záda
- spojování do sestav – bočnice 5 cm
- osvětlený reklamní panel • noční roleta
- kolečka • jiné barevné provedení RAL

bokorys Piccoli

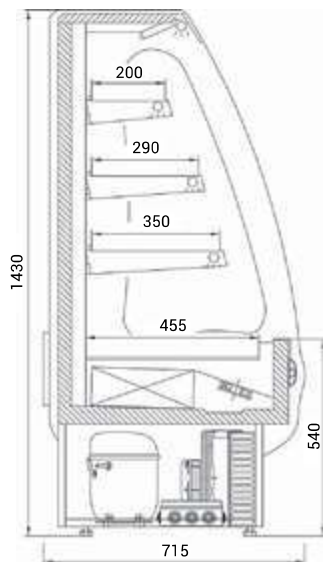

▼ barevné provedení



▼ noční roleta

	60/70	90/70	120/70
Výstavní plocha (m ²)	0,65	1,1	1,3
Příkon (W)	900	1200	1300
Množství chladiva R404a (kg)	0,35	0,5	0,5
Rozměry Š x H x V (cm)	60 x 71,5 x 140	90 x 71,5 x 140	120 x 71,5 x 140
Cena	40 050 Kč	41 950 Kč	47 540 Kč



VENTILOVANÉ
CHLAZENÍ



PROVOZNÍ
TEPLOTA



AUTOMATICKÉ
ODTÁVÁNÍ



NOČNÍ
ROLETA



MARTINI

CHLADICÍ VITRÍNA PŘÍSTĚNNÁ

STANDARDNÍ PŘEVODENÍ

Mini Martini 65

- hloubka 64 cm • 5 chlazených nastavitelných polic

Martini 90

- hloubka 87 cm • 4 chlazené nastavitelné police

- ventilované chlazení • vestavěný agregát
- digitální termostat • automatické odtávání
- chlazená výstavní plocha • bočnice ABS
- osvětlení vitríny • osvětlení vrchního panelu
- noční roleta • cenovkové lišty
- napětí 230 V / 50 Hz
- barevné provedení (viz vzorník Juka str. 88)

NA OBJEDNÁVKU

- **verze bez agregátu:** sleva 10 % z doporučené ceny – chladič výkon 1500 W / 1 bm při odpařovací teplotě -10 °C
- **verze na zeleninu:** nerezová záda a strop
- spojování do sestav – bočnice 5 cm • lakované police
- nerezové police • automatické odpařování kondenzátu
- odtávací tyč pod výparníkem
- osvětlení polic – zářivka nebo LED
- horní LED osvětlení • tyče a háky na uzeniny
- plexi přepážka mezi police • kolečka
- dřevěné opláštění: příplatek 10 % z doporučené ceny (viz vzorník Juka str. 88)
- jiné barevné provedení RAL

bokorys Martini 90

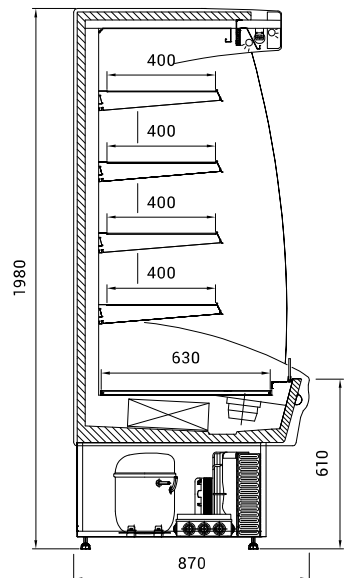

bokorys Mini Martini 65

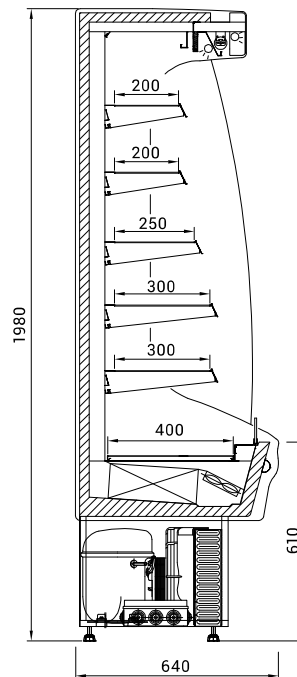

verze na zeleninu

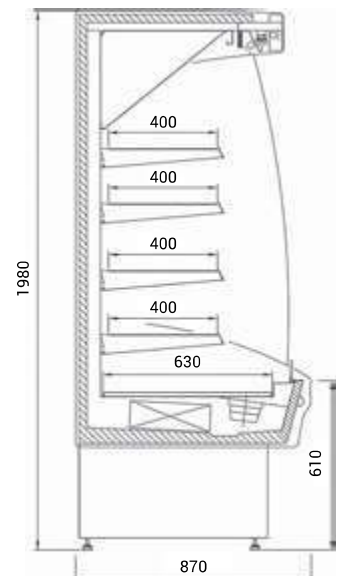



1

Mini Martini	110/65	130/65
Výstavní plocha (m ²)	1,65	1,98
Příkon (W)	1000	1300
Množství chladiva R404a (kg)	1,0	0,55
Rozměry Š x H x V (cm)	110 x 64 x 198	130 x 64 x 198
Cena	54 190 Kč	55 590 Kč

Martini	110/90	130/90	160/90	190/90	210/90
Výstavní plocha (m ²)	2,23	2,68	3,33	4,01	4,42
Příkon (W)	1000	1300	1650	2000	2100
Množství chladiva R404a (kg)	1,1	1,4	1,5	1,8	2,0
Rozměry Š x H x V (cm)	110 x 87 x 198	130 x 87 x 198	160 x 87 x 198	190 x 87 x 198	208 x 87 x 198
Cena	55 590 Kč	58 380 Kč	63 810 Kč	69 930 Kč	71 330 Kč



VENTILOVANÉ
CHLAZENÍ



+8°C
+2
PROVOZNÍ
TEPLOTA



AUTOMATICKÉ
ODPĀROVÁNÍ
A ODTÁVÁNÍ



OSVĚTLENÍ



VARNA

CHLADICÍ VITRÍNA PŘÍSTĚNNÁ

STANDARDNÍ PŘEVODNÍ

Mini Varna 60 hloubka 62 cm
Varna 80 hloubka 78 cm

- otevřená s noční roletou • ventilované chlazení
- vestavěný agregát • digitální termostat
- automatické odtávání
- automatické odpařování kondenzátu
- 5 chlazených nastavitelných polic
- chlazená výstavní plocha • horní a boční osvětlení vitríny
- prosklené izolační nebo plně bočnice • cenovkové lišty
- napětí 230 V / 50 Hz
- barevné provedení (viz vzorník Juka str. 88)

NA OBJEDNÁVKU

Varna DP posuvné dveře s šedým rámem
Varna DU křídlové dveře – tvrzené plexisklo
Varna RA uzamykatelná lamelová roleta

- **verze bez agregátu:** sleva 10 % z doporučené ceny – chladič výkon 1500 W / 1 bm při odpařovací teplotě -10 °C (verze otevřená), chladič výkon 900 W / 1 bm při odpařovací teplotě -10 °C (verze DP, DU)
- **verze na zeleninu:** nerezová záda a strop
- **celonerezová verze:** příplatek 15 % z doporučené ceny
- spojování do sestav – bočnice 5 cm • lakované police
- nerezové police • osvětlení polic – zářivka nebo LED
- horní LED osvětlení • tyče a háky na uzneniny
- plexi přepážka mezi moduly • kolečka
- dřevěné opláštění: příplatek 10 % z doporučené ceny (viz vzorník Juka str. 88)
- jiné barevné provedení RAL

otevřená verze

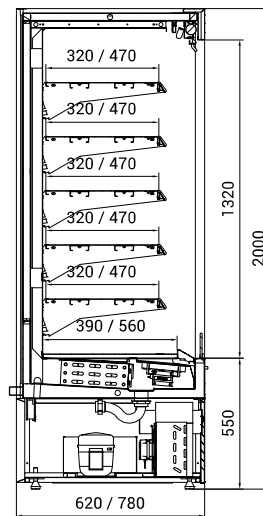

posuvné dveře s šedým rámem DP

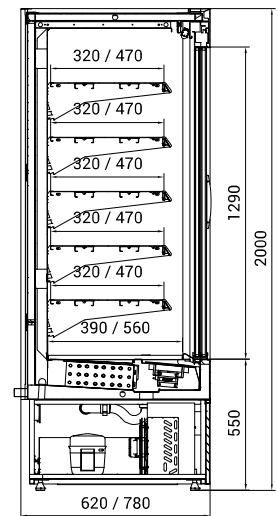

křídlové dveře DU

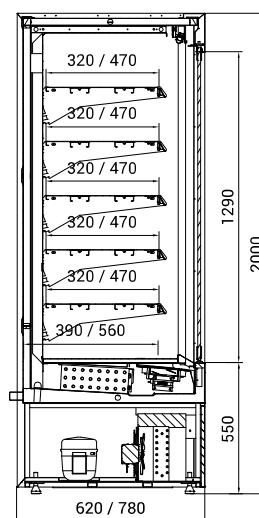

verze s uzamykatelnou roletou RA

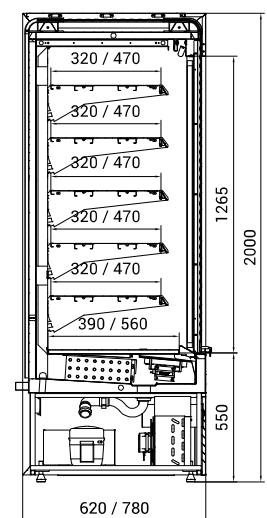



Varna Mini	60/60	110/60	130/60	160/60	190/60	210/60	250/60
Výstavní plocha (m ²)	1,1	1,9	2,3	2,9	3,5	3,8	4,4
Příkon (W)	1400	1450	1950	2100	2700	3000	3300
Množství chladiva R404a (kg)	0,55	0,9	1,1	1,3	1,5	1,5	1,3
Rozměry Š x H x V (cm)	60 x 62 x 200	110 x 62 x 200	130 x 62 x 200	160 x 62 x 200	190 x 62 x 200	210 x 62 x 200	250 x 62 x 200
Cena – otevřená verze	49 470 Kč	56 440 Kč	59 500 Kč	64 620 Kč	70 790 Kč	72 720 Kč	92 980 Kč

Varna Mini DP, DU, RA	60/60	110/60	130/60	160/60	190/60	210/60	250/60
Výstavní plocha (m ²)	1,1	1,9	2,3	2,9	3,5	3,8	4,4
Příkon (W)	1200	1400	1650	1700	1950	2300	2400
Počet dveří DP	–	2	2	2	2	4	4
Počet dveří DU	1	2	2	2	3	3	4
Množství chladiva R404a (kg)	-	0,9	0,9	1,1	1,1	1,1	1,3
Rozměry Š x H x V (cm)	60 x 62 x 200	110 x 62 x 200	130 x 62 x 200	160 x 62 x 200	190 x 62 x 200	210 x 62 x 200	250 x 62 x 200
Cena – model DP	-	71 520 Kč	75 390 Kč	83 490 Kč	96 760 Kč	101 480 Kč	124 800 Kč
Cena – model DU	55 480 Kč	72 060 Kč	75 120 Kč	82 100 Kč	92 840 Kč	99 500 Kč	124 220 Kč
Cena – model RA	67 340 Kč	74 310 Kč	77 370 Kč	83 610 Kč	89 740 Kč	93 920 Kč	116 110 Kč

Varna	60/80	110/80	130/80	160/80	190/80	210/80	250/80
Výstavní plocha (m ²)	1,4	2,9	3,5	4,4	5,2	5,8	7,0
Příkon (W)	1400	1450	1950	2100	2700	3000	3300
Množství chladiva R404a (kg)	0,55	0,9	1,2	1,3	1,8	2	2,5
Rozměry Š x H x V (cm)	60 x 78 x 200	110 x 78 x 200	130 x 78 x 200	160 x 78 x 200	190 x 78 x 200	210 x 78 x 200	250 x 78 x 200
Cena – otevřená verze	51 400 Kč	58 650 Kč	62 020 Kč	68 000 Kč	74 700 Kč	76 910 Kč	97 980 Kč

Varna DP, DU, RA	60/80	110/80	130/80	160/80	190/80	210/80	250/80
Výstavní plocha (m ²)	1,4	2,9	3,5	4,4	5,2	5,8	7,0
Příkon (W)	1200	1400	1650	1700	1950	2300	2400
Počet dveří DP	–	2	2	2	2	4	4
Počet dveří DU	1	2	2	2	3	3	4
Množství chladiva R404a (kg)	0,9	0,9	0,9	1,1	1,1	1,1	1,3
Rozměry Š x H x V (cm)	60 x 78 x 200	110 x 78 x 200	130 x 78 x 200	160 x 78 x 200	190 x 78 x 200	210 x 78 x 200	250 x 78 x 200
Cena – model DP	-	73 730 Kč	77 910 Kč	86 870 Kč	100 670 Kč	105 670 Kč	129 800 Kč
Cena – model DU	57 420 Kč	74 270 Kč	77 640 Kč	85 470 Kč	96 760 Kč	103 680 Kč	129 210 Kč
Cena – model RA	69 000 Kč	76 250 Kč	79 580 Kč	86 670 Kč	93 380 Kč	98 110 Kč	121 420 Kč



VENTILOVANÉ
CHLAZENÍ



PROVOZNÍ
TEPLOTA



AUTOMATICKÉ
ODTÁVÁNÍ



OSVĚTLENÍ



PRAGA

CHLADICÍ VITRÍNA PŘÍSTĚNNÁ

▼ verze DU

STANDARDNÍ PŘÍKONÍ

Praga 70	hloubka 68 cm
Praga 80	hloubka 78 cm
Praga 90	hloubka 88 cm

- bez agregátu (verze otevřená – chladicí výkon 1 500 W / 1 bm při odpařovací teplotě -10 °C, verze DP, DU – chladicí výkon 900 W / 1 bm při odpařovací teplotě -10 °C)
- otevřená s noční roletou • ventilované chlazení
- digitální termostat • automatické odtávání
- nástříkový ventil • chlazená výstavní plocha
- osvětlení vitríny • prosklené izolační nebo plné bočnice
- 5 chlazených nastavitelných polic – nosnost 100 kg / m²
- cenovkové lišty • napětí 230 V / 50 Hz
- barevné provedení (viz vzorník Juka str. 88)

NA OBJEDNÁVKU

Praga DP	posuvné dveře s šedým rámem
Praga DU	křídlové dveře – tvrzené plexisklo
Model Praga 110	hloubka 108 cm
Model Praga Plus	výška 225 cm, 6 chlazených nastavitelných polic – příplatek 10 % z doporučené ceny • chladicí výkon 1500 W / 1 bm při odpař. teplotě -10 °C

- **snížená verze** (mimo verzi DP): výška 190 cm, 5 chlazených polic – příplatek 10 % z doporučené ceny
- **verze na zeleninu**: nerezová záda a strop
- nízkoenergetické ventilátory • lakované police
- spojování do sestav – bočnice 5 cm • nerezové police
- osvětlení polic – zářivka nebo LED • horní LED osvětlení
- tyče a háky na uzenyiny • plexi zábrana
- odpadové čerpadlo na kondenzát • kolečka
- plexi přepážka mezi moduly • jiné barevné provedení RAL

bokorys Praga

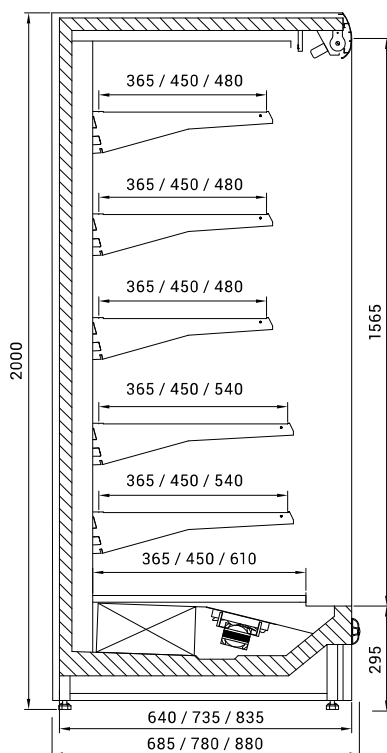

bokorys Praga Plus

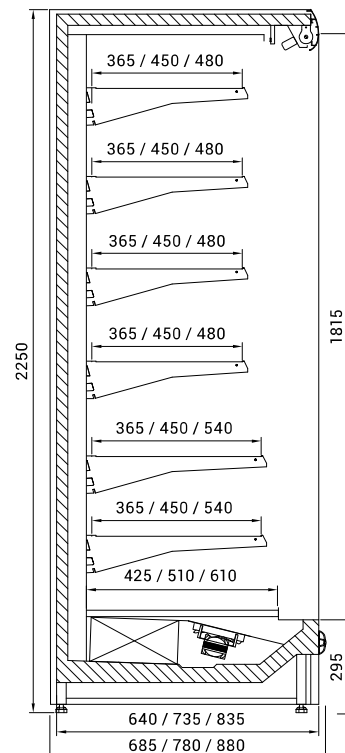

bokorys rohu

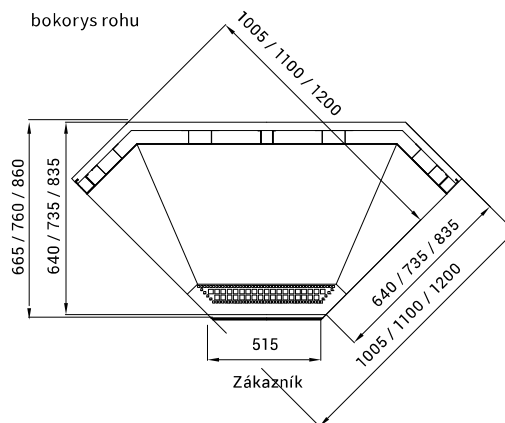

▲ verze DP – posuvné dveře



▲ prosklené bočnice



▲ boční osvětlení



▼ posuvné dveře – detail otevírání



▼ verze DU – křídlové dveře



▼ sestava chladicích vitrin

Ventilované rohy	Roh 90°/70	Roh 90°/80	Roh 90°/90
Výstavní plocha (m ²) (200 / 225)	3,3 / 3,8	3,9 / 4,6	4,7 / 5,4
Chladicí výkon (W / -10 °C)	1500	1500	1500
Příkon (W)	130	130	130
Rozměry Š x H x V (cm)	100 x 64 x 200	110 x 74 x 200	120 x 84 x 200
Cena	72 230 Kč	73 620 Kč	73 620 Kč

Praga 70	130/70	160/70	190/70	210/70	250/70	280/70	310/70	385/70
Výstavní plocha (m ²) (200 / 225)	2,6 / 3	3,3 / 3,8	3,9 / 4,6	4,3 / 5	5,2 / 6,1	5,9 / 6,9	6,6 / 7,6	8,3 / 9,6
Chladicí výkon (W / -10 °C)*	1690 / 1890	2080 / 2320	2470 / 2760	2730 / 3050	3250 / 3630	3640 / 4060	4030 / 4500	5000 / 5580
Příkon (W)	110	120	125	180	180	230	235	295
Počet dveří DP / DU	2 / 2	2 / 2	3 / 3	4 / 3	4 / 4	4 / 4	4 / 5	6 / 5
Rozměry Š x H x V (cm)	130 x 68 x 200	160 x 68 x 200	190 x 68 x 200	208 x 68 x 200	250 x 68 x 200	280 x 68 x 200	310 x 68 x 200	385 x 68 x 200
Cena – verze otevřená	53 970 Kč	57 570 Kč	64 130 Kč	67 460 Kč	74 370 Kč	82 870 Kč	90 580 Kč	103 120 Kč
Cena – verze DP	70 170 Kč	77 100 Kč	92 030 Kč	96 760 Kč	106 730 Kč	119 150 Kč	129 920 Kč	151 950 Kč
Cena – verze DU	69 590 Kč	75 710 Kč	87 580 Kč	94 240 Kč	105 600 Kč	118 610 Kč	129 650 Kč	147 760 Kč

Praga 80	130/80	160/80	190/80	210/80	250/80	280/80	310/80	385/80
Výstavní plocha (m ²) (200 / 225)	3,2 / 3,7	3,9 / 4,6	4,7 / 5,5	5,2 / 6,1	6,3 / 7,4	7,1 / 8,3	8,1 / 9,2	10,1 / 11,3
Chladicí výkon (W / -10 °C)*	1690 / 1890	2080 / 2320	2470 / 2760	2730 / 3050	3250 / 3630	3640 / 4060	4030 / 4500	5000 / 5580
Příkon (W)	110	120	125	180	180	230	235	295
Počet dveří DP / DU	2 / 2	2 / 2	3 / 3	4 / 3	4 / 4	4 / 4	4 / 5	6 / 5
Rozměry Š x H x V (cm)	130 x 78 x 200	160 x 78 x 200	190 x 78 x 200	208 x 78 x 200	250 x 78 x 200	280 x 78 x 200	310 x 78 x 200	385 x 78 x 200
Cena – verze otevřená	56 170 Kč	59 550 Kč	65 250 Kč	70 380 Kč	76 570 Kč	84 810 Kč	91 980 Kč	106 720 Kč
Cena – verze DP	72 380 Kč	79 080 Kč	93 160 Kč	99 680 Kč	108 930 Kč	121 080 Kč	131 310 Kč	155 550 Kč
Cena – verze DU	71 790 Kč	77 690 Kč	88 700 Kč	97 160 Kč	107 810 Kč	125 540 Kč	131 040 Kč	151 370 Kč

Praga 90	130/90	160/90	190/90	210/90	250/90	280/90	310/90	385/90
Výstavní plocha (m ²) (200 / 225)	3,8 / 4,4	4,7 / 5,4	5,6 / 6,5	6,1 / 7,1	7,5 / 8,6	8,5 / 9,8	9,6 / 10,8	12,0 / 13,4
Chladicí výkon (W / -10 °C)*	1690 / 1890	2080 / 2320	2470 / 2760	2730 / 3050	3250 / 3630	3640 / 4060	4030 / 4500	5000 / 5580
Příkon (W)	110	120	125	180	180	230	235	295
Počet dveří DP / DU	2 / 2	2 / 2	3 / 3	4 / 3	4 / 4	4 / 4	4 / 5	6 / 5
Rozměry Š x H x V (cm)	130 x 88 x 200	160 x 88 x 200	190 x 88 x 200	208 x 88 x 200	250 x 88 x 200	280 x 88 x 200	310 x 88 x 200	385 x 88 x 200
Cena – verze otevřená	56 170 Kč	59 550 Kč	65 250 Kč	70 380 Kč	76 570 Kč	84 810 Kč	91 980 Kč	106 720 Kč
Cena – verze DP	72 380 Kč	79 080 Kč	93 160 Kč	99 680 Kč	108 930 Kč	121 080 Kč	131 310 Kč	155 550 Kč
Cena – verze DU	71 790 Kč	77 690 Kč	88 700 Kč	97 160 Kč	107 810 Kč	125 540 Kč	131 040 Kč	151 370 Kč

*chladicí výkon uveden pro verzi s roletou (200 / 225)



NEW NOVINKA

VENTILOVANÉ
CHLAZENÍ

PROVOZNÍ
TEPLOTA

AUTOMATICKÉ
ODTÁVÁNÍ

OSVĚTLENÍ



YORK

CHLADICÍ VITRÍNA PŘÍSTĚNNÁ

STANDARDNÍ PŘEVODENÍ

York 70 hloubka 68 cm
York 80 hloubka 77,5 cm

- otevřená s noční roletou • ventilované chlazení
- bez zabudovaného agregátu (verze otevřená – chladicí výkon 1 350 W / 1 bm při odpařovací teplotě -10 °C, verze DP, DU – chladicí výkon 900 W / 1 bm při odpařovací teplotě -10 °C)
- digitální termostat • automatické odtávání • výška 200 cm
- 5 chlazených nastavitelných polic – nosnost 150 kg / m²
- nástříkový ventil • chlazená výstavní plocha
- osvětlení • plně bočnice • cenovkové lišty
- napětí 230 V / 50 Hz
- barevné provedení (viz vzorník Juka str. 88)

NA OBJEDNÁVKU

York DP posuvné dveře s šedým rámem
York DU křídlové dveře – sklo

Model York Plus výška 225 cm • 6 chlazených nastavitelných polic – příplatek 15% z doporučené ceny • chladicí výkon 1500 W / 1 bm při odpařovací teplotě -10 °C

- **verze na zeleninu:** nerezová záda a strop
- nízkoenergetické ventilátory
- spojování do sestav – bočnice 5 cm • lakované police
- nerezové police • osvětlení polic – zářivka nebo LED
- horní LED osvětlení • tyče a háky na uzenyiny
- plexi zábrana • plexi přepážka mezi moduly
- odpadové čerpadlo na kondenzát
- jiné barevné provedení RAL

bokorys York

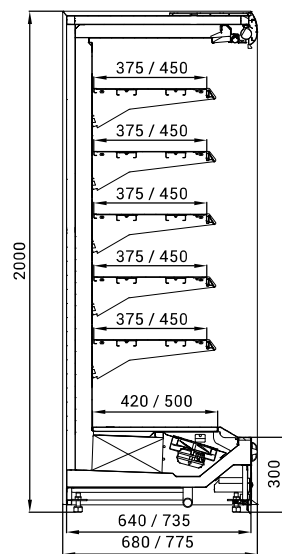

křídlové dveře **DU**

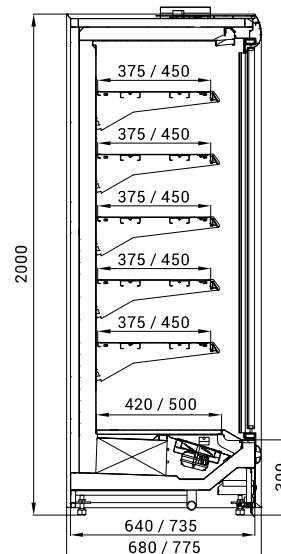

výška 225 cm, 6 polic **PLUS**

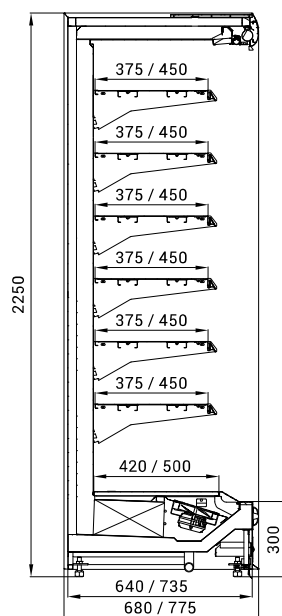

posuvné dveře **DP**

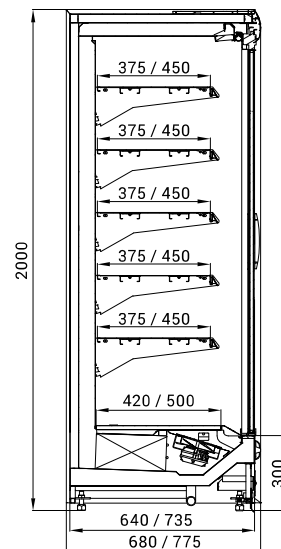

▾ verze DU – křídlové dveře



▾ verze DP - posuvné dveře



▾ York – otevřená s noční roletou



▾ detail – posuvné dveře



▾ přístup k ventilátorům



▾ nástříkový ventil



1

York 70	110/70	135/70	197/70	210/70	260/70	310/70	385/70
Výstavní plocha (200 / 225) (m ²)	2,3 / 2,7	2,9 / 3,4	4,3 / 5,1	4,6 / 5,4	5,7 / 6,7	6,9 / 8,1	8,6 / 10,1
Chladicí výkon (W / - 10 °C) (200 / 225)*	1350 / 1500	1700 / 1800	2500 / 2800	2700 / 3000	3400 / 3700	4000 / 4500	5100 / 5600
Příkon (W)	94	112	129	141	151	177	211
Počet dveří DP / DU	2 / 2	2 / 2	3 / 3	4 / 3	4 / 4	4 / 6	6 / 5
Rozměry Š x H x V (cm)	110 x 68 x 200	135 x 68 x 200	197,5 x 68 x 200	210 x 68 x 200	260 x 68 x 200	310 x 68 x 200	385 x 68 x 200
Cena – verze otevřená	47 800 Kč	53 970 Kč	64 940 Kč	68 850 Kč	75 490 Kč	87 600 Kč	101 990 Kč
Cena – verze DP	67 070 Kč	74 490 Kč	96 040 Kč	105 980 Kč	115 280 Kč	141 970 Kč	160 190 Kč
Cena – verze DU	65 670 Kč	74 220 Kč	95 770 Kč	103 190 Kč	114 560 Kč	138 540 Kč	160 590 Kč

York 80	110/80	135/80	197/80	210/80	260/80	310/80	385/80
Výstavní plocha (200 / 225) (m ²)	2,7 / 3,2	3,4 / 4	5,1 / 6	5,4 / 6,4	6,7 / 8,0	8,1 / 9,6	10,1 / 12
Chladicí výkon (W / - 10 °C) (200 / 225)*	1350 / 1500	1700 / 1800	2500 / 2800	2700 / 3000	3400 / 3700	4000 / 4500	5100 / 5600
Příkon (W)	94	112	129	141	151	177	211
Počet dveří DP / DU	2 / 2	2 / 2	3 / 3	4 / 3	4 / 4	4 / 6	6 / 5
Rozměry Š x H x V (cm)	110 x 77,5 x 200	135 x 77,5 x 200	197,5 x 77,5 x 200	210 x 77,5 x 200	260 x 77,5 x 200	310 x 77,5 x 200	385 x 77,5 x 200
Cena – verze otevřená	49 200 Kč	55 630 Kč	68 040 Kč	71 910 Kč	79 090 Kč	92 100 Kč	107 840 Kč
Cena – verze DP	68 460 Kč	76 160 Kč	99 140 Kč	109 040 Kč	118 880 Kč	146 370 Kč	166 040 Kč
Cena – verze DU	67 070 Kč	75 890 Kč	98 870 Kč	106 250 Kč	118 160 Kč	143 040 Kč	166 440 Kč

* chladicí výkon uveden pro verzi s roletou

NEW NOVINKA

VENTILOVANÉ
CHLAZENÍ

$+8^{\circ}\text{C}$
 $+2$ CHLADICÍ
VERZE

-22°C
 -18 MRAZICÍ
VERZE

OSVĚTLENÍ



OSLO

MRAZICÍ / CHLADICÍ VITRÍNA PŘÍSTĚNNÁ

► Juka Oslo 3D

STANDARDNÍ PŘÍKON

Oslo 80 hloubka 81,5 cm

Oslo 90 hloubka 91,5 cm

- ventilované chlazení
- bez zabudovaného agregátu (chladicí výkon 700 W / 1 bm při odpařovací teplotě -35°C – mrazicí verze)
- nástříkový ventil • digitální termostat
- 5 chlazených perforovaných nastavitelných polic
- chlazená výstavní plocha • vertikální osvětlení
- plně bočnice • nízkoenergetické křídlové dveře
- vyhřívaný rám • cenovkové lišty • napětí 230 V / 50 Hz
- barevné provedení (viz vzorník Juka str. 88)

NA OBJEDNÁVKU

- dělicí přepážka mezi moduly • LED osvětlení
- odpadové čerpadlo • spojování do sestav – bočnice 6 cm
- lakované police • jiné barevné provedení RAL

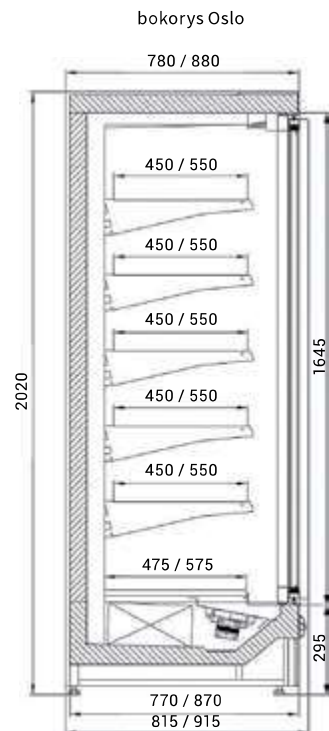

▼ model 2D



▼ model 1D

Oslo 80	1D/80	2D/80	3D/80
Objem (l)	560	1100	1600
Počet dveří	1	2	3
Příkon (W)	1950	3165	4400
Rozměry Š x H x V (cm)	91,5 x 81,5 x 206	173,5 x 81,5 x 206	250,5 x 81,5 x 206
Cena – chladicí verze	89 930 Kč	118 500 Kč	144 350 Kč
Cena – mrazicí verze	89 930 Kč	118 500 Kč	144 350 Kč

Oslo 90	1D/90	2D/90	3D/90
Objem (l)	680	1350	2000
Počet dveří	1	2	3
Příkon (W)	1950	3165	4400
Rozměry Š x H x V (cm)	91,5 x 91,5 x 206	173,5 x 91,5 x 206	250,5 x 91,5 x 206
Cena – chladicí verze	92 720 Kč	121 560 Kč	150 200 Kč
Cena – mrazicí verze	92 720 Kč	121 560 Kč	150 200 Kč